

Video deurbel
Gebruiksaanwijzing
V6 - V7

1. BASIS

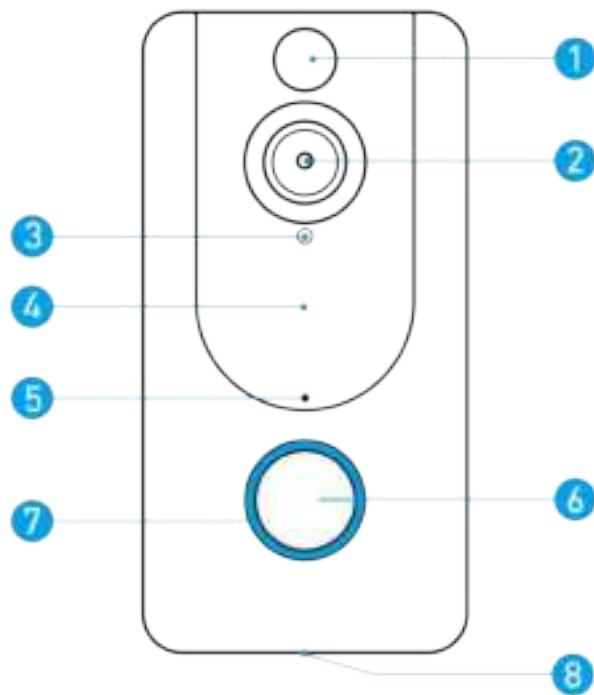

- 1. Bewegingssensor
- 2. 166 graden camera
- 3. licht sensor
- 4. infra rood sensor

- 5. microfoon
- 6. deurbel knop
- 7. Led indicator
- 8 luidspreker

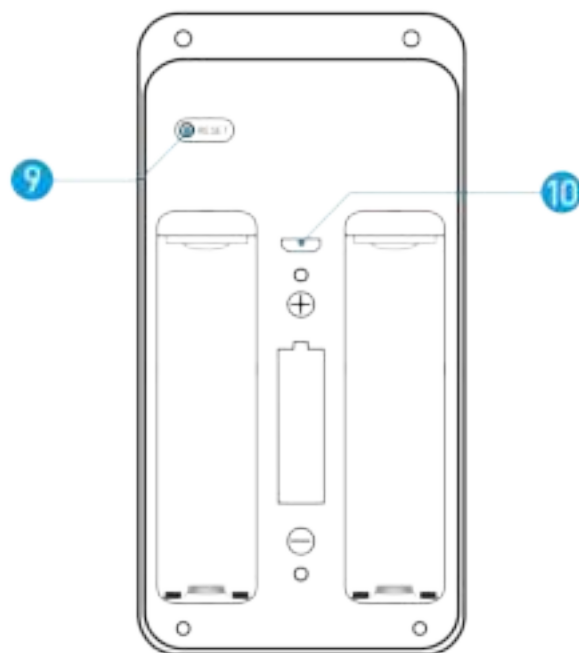

- 9. Reset knop
- 10. USB laadpoort

MUURBEVESTIGING

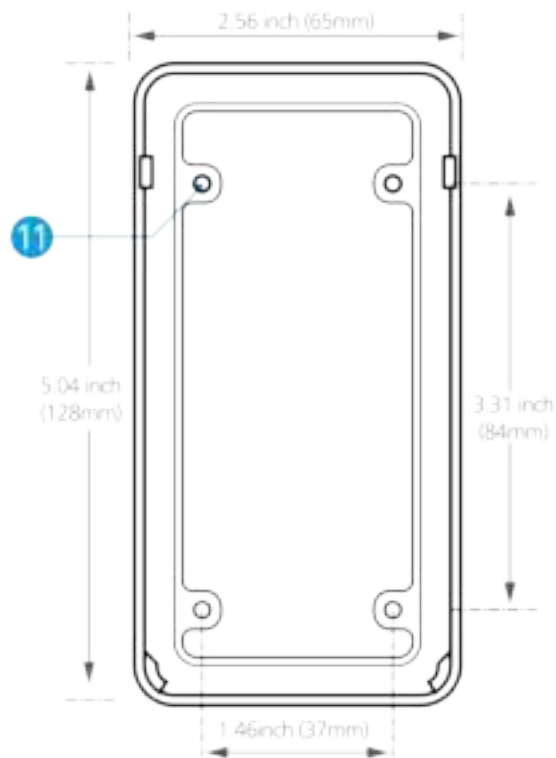

Schroefgaten muurplaat

Inhoud doos



deurbel



muurplaat



schroeven



veiligheid
schroeften



pluggen



Handleiding



dubbelzijdig
tape



2 batterijen



Gong

2. BATTERIJ

Oplaadtijd: 14 uren bij gebruik 1A usb lader via de USB ingang van de deurbel.

Laad de 18650 batterijen volledig voor gebruik. Batterijduur bij normaal gebruik is 4 tot 6 maanden.

De batterijduur wordt verkort als uw veelvuldig de "live view" functie gebruikt of communiceert via de bel.

U kunt de batterijduur vergroten door de bewegingsmelder uit te schakelen via de instelling van de deurbel.

WARNING

Zorg dat u de batterijen op de juiste wijze in de deurbel plaatst. Zo voorkomt u schade aan de batterijen.

Micro USB Port For
Battery Charging (DC5V)

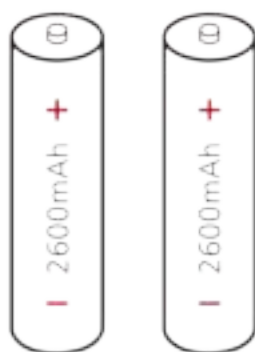

Oplaadbare 18650 batterijen

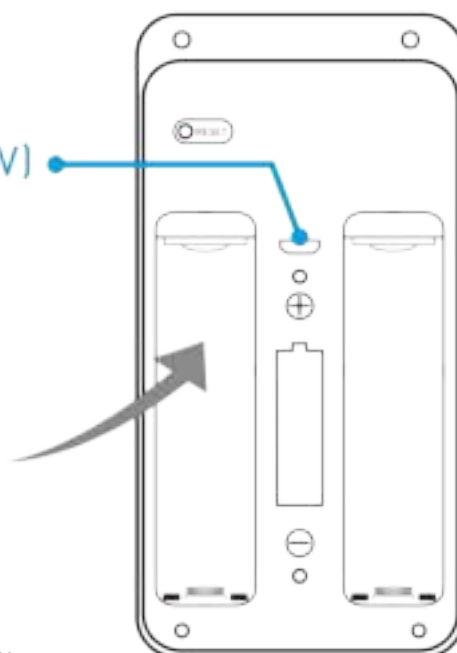

3. INSTALLATIE DEURBEL APP LiveHome

STAP 1

Download en installeer the LiveHome app.
Zoek "LiveHome" in de Apple app winkel of op Google Play. Of scan onderstaande QR code met de camera van uw telefoon of tablet.



LiveHome



iOS



Android

STAP 2

schuif de achterkant van de deurbel. Verwijder het plastic bij de batterijen.

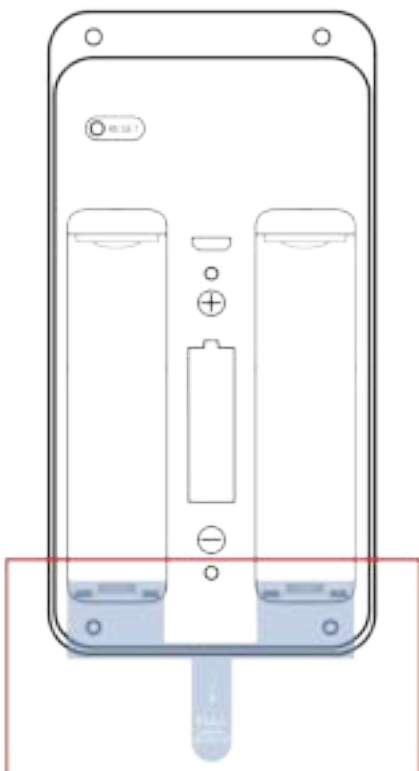

STAP 3

Open de LiveHome app. Klik op "register"



STAP 4

Type uw emailadres en wachtwoord.
Klik op "Register"



The screenshot shows the LiveHome registration page. At the top is a blue header with a house icon and the text "LiveHome". Below the header are two links: "Login" and "Register". The registration form consists of three input fields: "Enter email", "Enter password", and "Confirm password". A blue "Register" button is positioned below the fields. At the bottom of the form are two links: "Reset password" and "Forgot password". A red box highlights the registration form fields and the "Register" button.

STAP 5

U ontvangt nu een bevestiging email met uw activeringscode. Kopieer de code en "confirm".

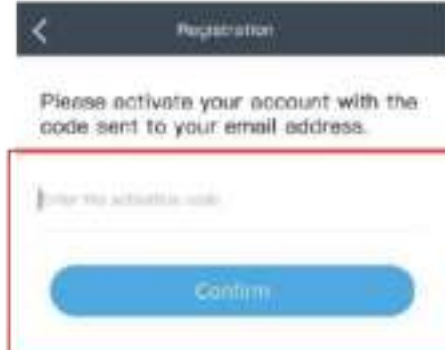

The screenshot shows the account activation confirmation screen. At the top is a dark header with a back arrow and the text "Registration". Below the header is the text: "Please activate your account with the code sent to your email address." There is an input field for "Enter the activation code" and a blue "Confirm" button. A red box highlights the input field and the "Confirm" button.

STAP 6

Vermeld u email en wachtwoord en klik op "Login".

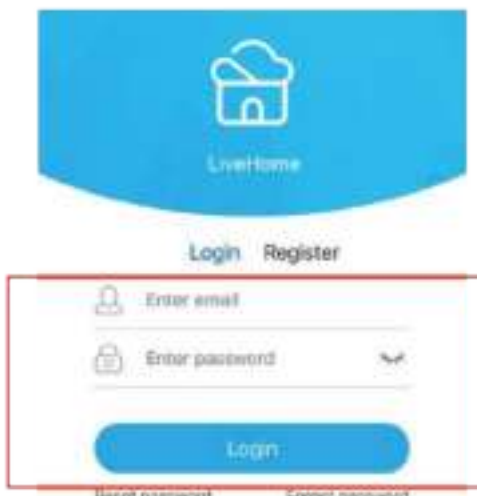

The screenshot shows the LiveHome login page. At the top is a blue header with a house icon and the text "LiveHome". Below the header are two links: "Login" and "Register". The login form consists of two input fields: "Enter email" and "Enter password". A blue "Login" button is positioned below the fields. At the bottom of the form are two links: "Reset password" and "Forgot password". A red box highlights the login form fields and the "Login" button.

STAP 7

Klik op het plusje +, achter Devices.



STAP 8

Klik op "Doorbelt Scan"



STAP 9

Druk 8 seconden op de deurbel knop, tot deze snel rood knippert.

Klik op "Next"



STAP 10

Knippert de rode knop
Klik op "YES".



STAP 11

Wifi netwerk wordt vermeld: Is dit correct? Alleen 2.4 GHz wifi netwerken gebruiken. Anders wifi netwerk eerst wijzingen in wifi instellingen telefoon/tablet.



Type wifi wachtwoord.
Klik op "Next".

STAP 12

Scan de QR met de camera van de deurbel op circa 10 cm. afstand.



STAP 13

De verbinding is goed als "Register success wordt getoont in de app. Klik op "Confirm".



BELANGRIJK

Zorg dat berichtgeving op de telefoon is geactiveerd

1. Kies op telefoon "instellingen" - "berichtgeving"
2. Kies de LiveHome app
3. Activeer de berichtgeving opties in de app

4. LiveHome app

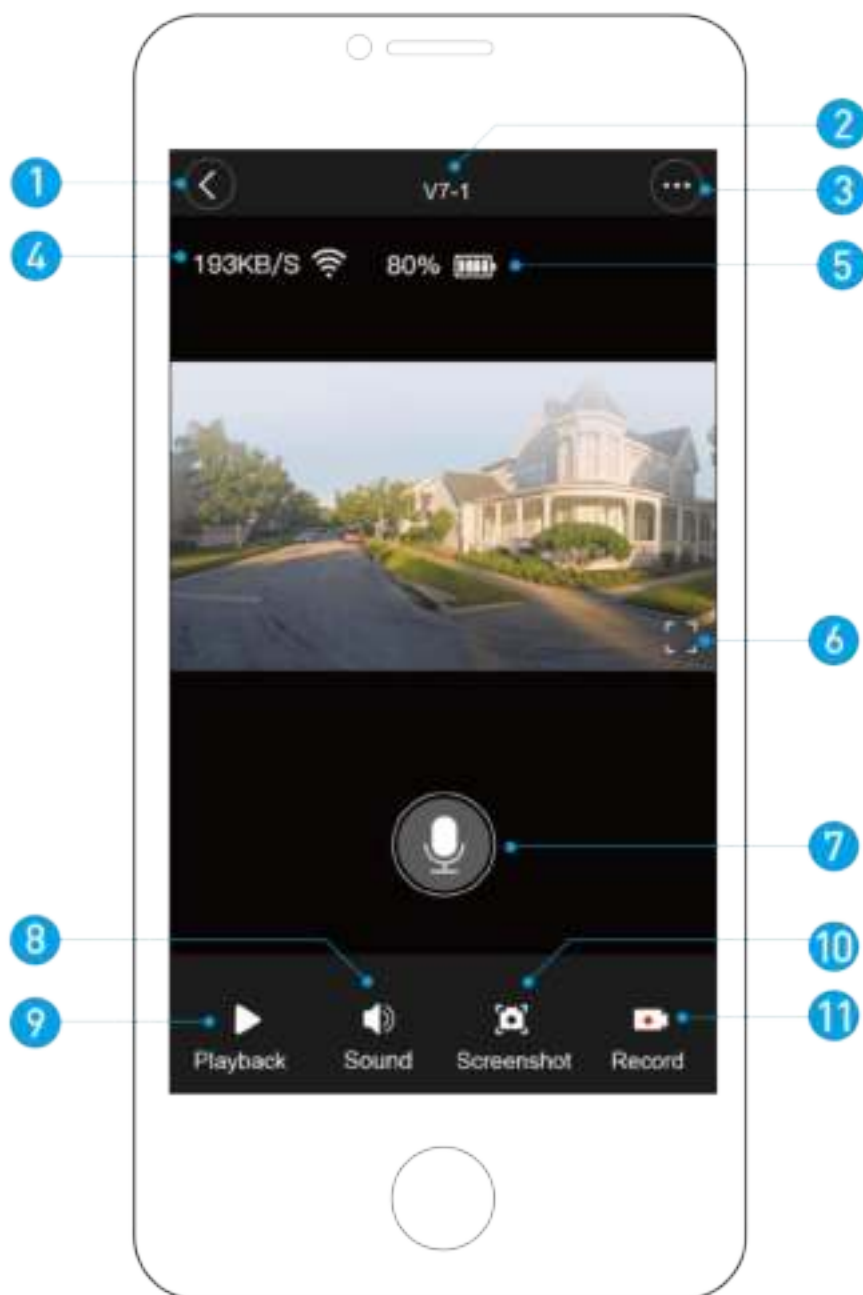

1. Terug

2. Apparaat

3. Instellingen

4. Wifi Signaal

5. Batterij

6. Scherm draaien

7. Communiceer

8. Geluid

9. Afspelen video

10. Foto scherm

11. Opnemen video

5. BEVESTIGING MUURPLAAT

Bevestig de muurplaat met de bijgeleverd bevestigingsmaterialen aan de muur of kozijn.

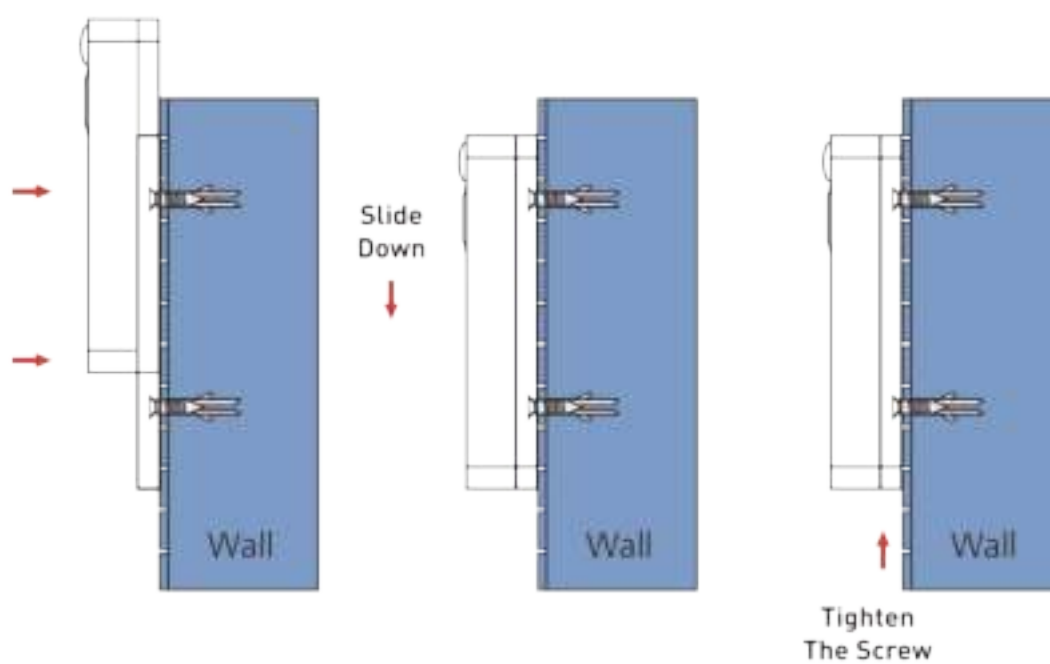
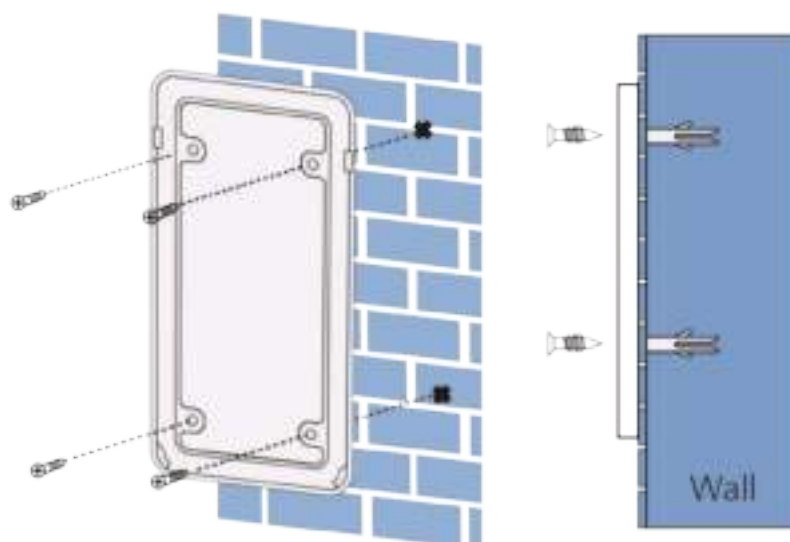

6. PROBLEEM OPLOSSEN

V: Hoe wordt de deurbel gereset?

A: Druk **10** sec op de rode resetknop (achterkant)

V: Hoe kan de deurbel herstarten?

A: Druk **5** sec op de rode resetknop (achterkant)

V: Hoe kan ik deurbel delen met anderen?

A: Open de LiveHome app. Klik op " het icoon ...
(drie puntjes). Klik op icoon "Sharing".
Klik op "Email share of "QR code share"

Email share:

De gedeelde gebruiker ontvangt een bericht met een QR code. Scan de code en download de LiveHome app. De gedeelde gebruiker registreert zich in de app met exact hetzelfde emailadres als gedeeld!

QR code share:

Open de LiveHome app op de telefoon van een nieuwe gebruiker. Klik op het plusje + achter "Divices". Klik op "Scan QR code". Scan de code op de telefoon van de 1e gebruiker. Klik op "Confirm".

V: Hoe kan de bewegingsdetectie aanpassen?

A: Open de LiveHome app. Klik op " het icoon ...
(drie puntjes). Klik op het icoon "Motion".
Verschuif de lijn voor een hoge of lage bewegingsdetectie.

V: Is wifi 5GHz ondersteund?

A: Nee, uitsluitend wifi 2.4GHz wordt ondersteund

Draadloze Gong

Verbind de deurbel met de gong en deze speelt een melodie als er wordt gebeld met de deurbel.

De gong is optioneel.

Als de gong niet is geïnstalleerd worden de meldingen van de deurbel verstuurd naar de LiveHome app.

1. GONG

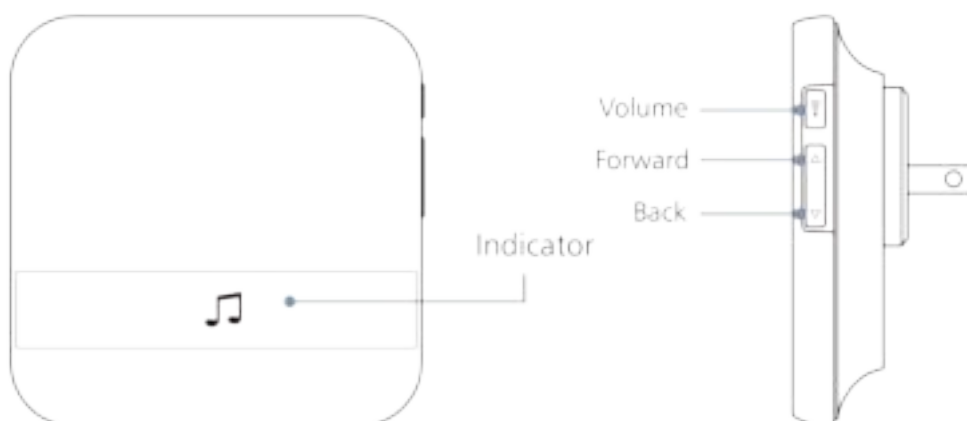

2. GONG_INSTALLATIE

STAP 1

Voor installatie van de Gong, moet de telefoon verbonden zijn met de deurbel.

Plaats de gong in het stopcontact.

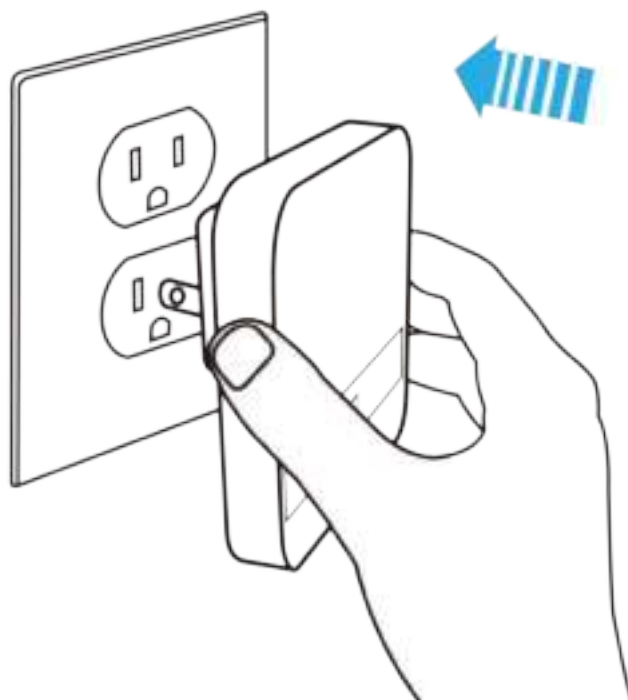
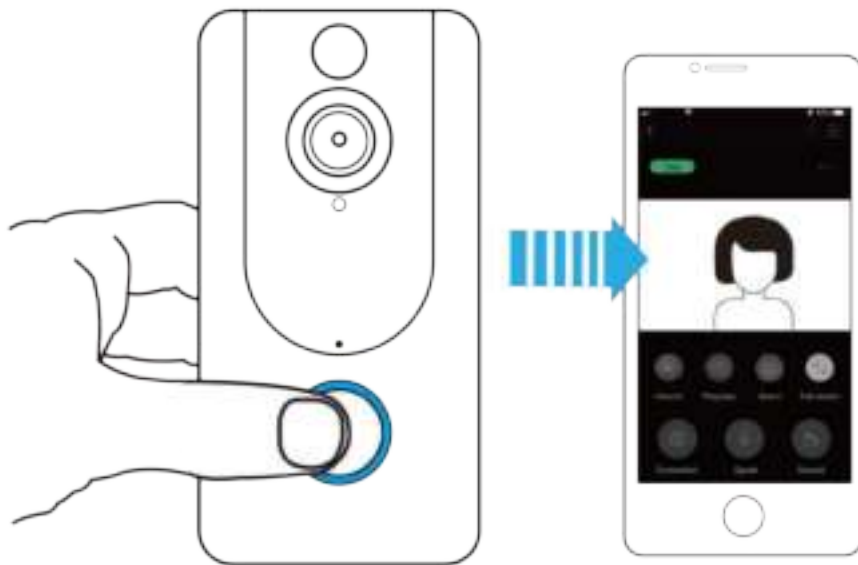

STAP 2

Druk op de voor- of achteruit knop om de gewenste melodie te kiezen

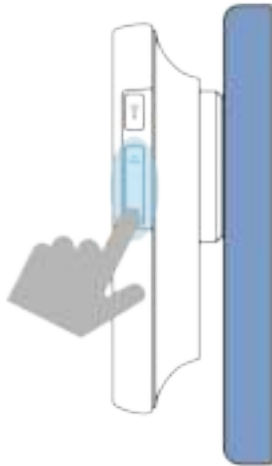

STAP 3

Druk 5 seconden op de volume knop, tot deze blauw van kleur wordt

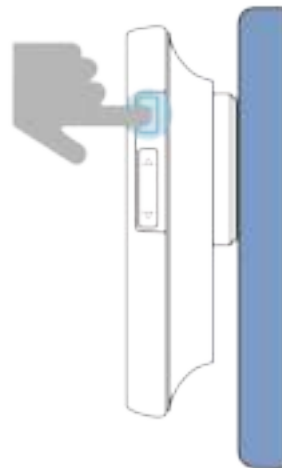

STAP 4

Druk op de deurbel knop

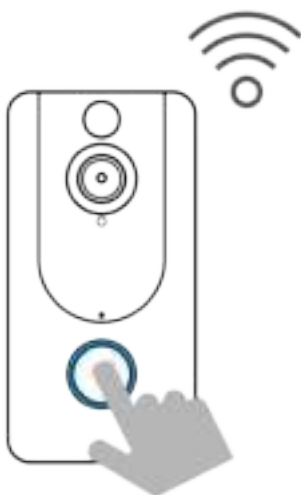

STAP 5

Druk nogmaals op de deurbel knop. De gong is nu verbonden, en zal de melodie afspelen.

